

IN431
IN438
IN439

取扱説明書 ¥315

サポート
クッション
2ヶ1組
¥735-



キー 1ヶ
¥840 -
キーNo.を確認
してください
IN431のみ

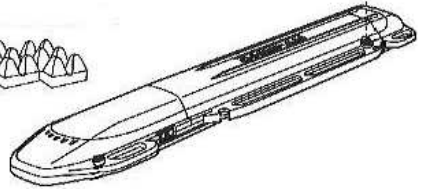

ノブボルト
1本 ¥315 -

IN438, IN439はコインスクルー
仕様ですが、キー付に変更できます。
キーシリンダーセット ¥1,890 -
(キー2ヶ・取扱説明書付)

'97 ~

IN430

取扱説明書 ¥315

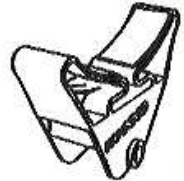

ケースホルダー
1ヶ ¥2,625 -

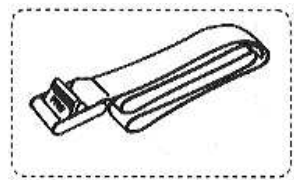

ベルト IN716 - 5
2m 1本 ¥787 -
または IN417 - 5
4m 1本 ¥945 -



ノブ ISP511
1ヶ ¥210 -



六角ボルト ISP457
1ヶ ¥105 -

'97 ~ '04

IN406

取扱説明書 ¥315



ベルト IN716 - 5
2m 1本 ¥787 -
または IN417 - 5
4m 1本 ¥945 -

クッション
ISP101 ¥840 -

角根ボルト
ISP340 1ヶ
¥157 -

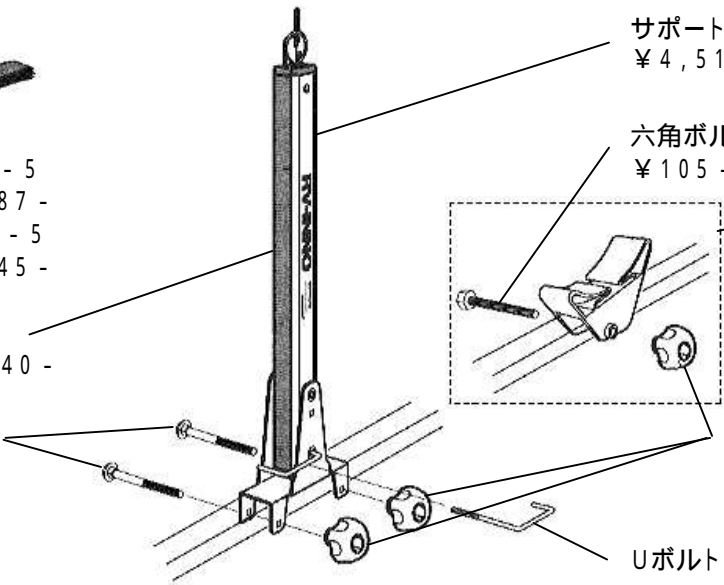

サポートポールASSY
¥4,515 -

六角ボルト ISP457 1ヶ
¥105 -

カヤックベース2
IN408 2セット1組
¥2,625 -
カヤック1艇用

ノブ ISP511
1ヶ ¥210 -

Uボルト 1ヶ ¥367 -

'96 ~

IN410

IN412

IN413

フロントラチェット ISP55
1ヶ ¥3,780 -

ガンネルホルダー ISP57
1ヶ ¥273 -

取扱説明書 ¥315 -



クッション ISP58
1ヶ ¥787 -

六角ボルト ISP457
1本 ¥105 -

ノブ ISP511
1ヶ ¥210 -

フロントフック ISP56
1ヶ ¥3,150 -

角根ボルト
ISP340
1本 ¥157 -

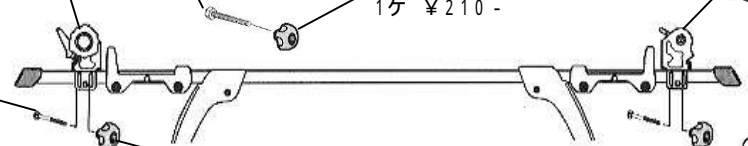

ノブ ISP511 1ヶ ¥210 -

ローラーベース ISP51
(フック側)
1ヶ ¥3,360 -

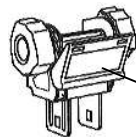

ローラーベース ISP50
(ラチェット側)
1ヶ ¥3,990 -

止め金具セット ISP53
各1ヶ ¥294 -

センターベース ISP54
1ヶ ¥1,050 -

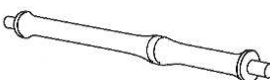

ローラー ISP52
1本 ¥4,725 -

角根ボルト ISP340
1ヶ ¥157 -

ノブ ISP511
1ヶ ¥210 -

ベルトIN410, 412用
IN411 1ヶ ¥2,100 -
幅50mm×2.5m
ベルトIN413用
IN414 1ヶ ¥1,575 -
幅38mm×2m

'96 ~